



**avasco
solar**



fiche technique

SolarSpeed 3.0 est-ouest paysage



avantages de SolarSpeed

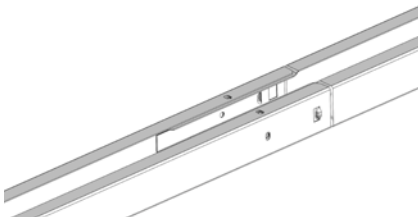

✓ système à cliquer

Les unités de base s'assemblent par un système à cliquer, ce qui garantit un alignement correct et une installation rapide.

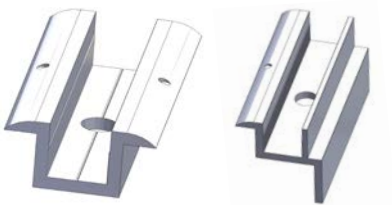

✓ brides

Les brides sont fixées sur les profilés supérieurs à l'aide des boulons M8 pour un assemblage solide du module PV.



✓ équerres semi-assemblées

L'utilisation d'équerres semi-assemblées permet de gagner du temps lors de l'installation, mais aussi de réduire considérablement le nombre de pièces individuelles sur le toit !



✓ acier zinc-magnésium





L'idéal pour les applications qui nécessitent une résistance importante à la corrosion sur le long terme. Propriétés autoréparatrices et bonne conductivité électrique.

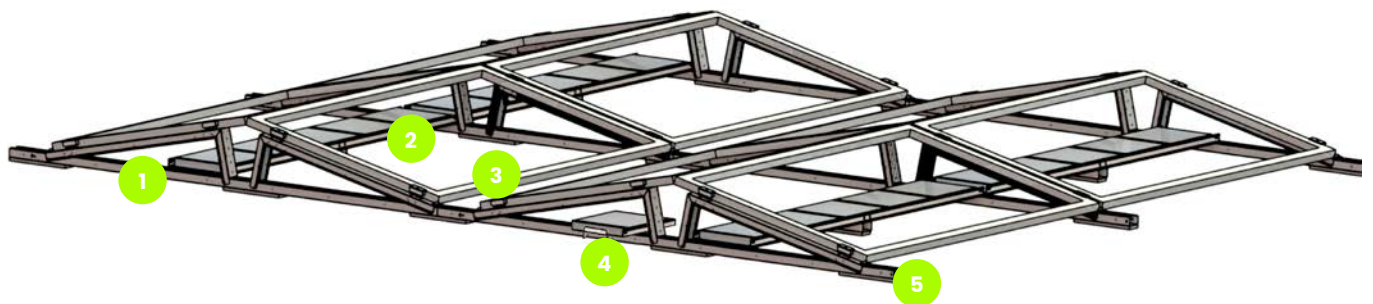

éléments SolarSpeed







éléments standard

- 
1
 unité de base :
 equerres semi-
 assemblées + rail
 + caoutchoucs de
 protection*
- 
2
 kit profilés L
 (profil + support)
- 
3
 brides + boulons M8
- 
4
 support de lest
- 
5
 pied caoutchouc
 d'extrémité*

* Pour les toitures en PVC, utilisez le pied caoutchouc revêtement en aluminium.

éléments supplémentaires

- 
 pied béton (12 kg)
 + cheville à clouer
- 
 pied en PP
- 
 raccord faitage
- 
 renfort d'extrémité
 du C-rail
- 
 support oméga
- 
 profil d'ancre



SolarSpeed sur pied béton

- Assemblage aisé grâce aux chevilles à clouer.
- Pied béton faisant également office de lestage.
- Drainage très efficace grâce à l'espace plus important sous les profilés.
- L'idéal pour les toits en graviers et les toitures végétales. Nécessite un retrait bien moins important de graviers que les structures traditionnelles.



Dispositif de lestage SolarSpeed

avec sets de profilés en L

- Les sets de profilés en L sont utilisés pour placer le lestage sous les panneaux. Ils servent également à consolider la structure.
- Le raccord supplémentaire entre les unités de base renforce encore l'installation.

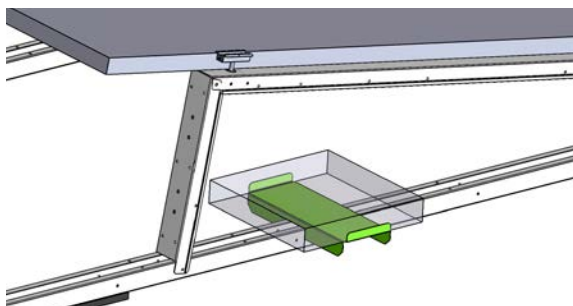

avec supports de lest

- Les supports de lest peuvent être placés à l'intérieur de l'installation.
- Le support de lest se glisse facilement et rapidement sur le rail de l'unité de base.



étude du leste nécessaire avec outil de calcul en ligne

lestage avec outil de calcul en ligne

- Notre outil gratuit en ligne vous permet de donner vie à vos projets rapidement et facilement !
- Après trouver l'endroit et l'environnement, vous réalisez facilement votre calepinage. Une fois le calepinage déterminé, l'outil génère pour vous l'étude de lestage.
- Toutes les informations relatives aux charges exercées sur le toit, au support et au placement de lestes sont précisés dans l'étude. Ce document sous la forme d'un rapport est téléchargeable. De plus la nomenclature du matériel nécessaire est également fournit.

testé et approuvé

- Mises à jour régulières des dernières normes et directives en vigueur.
- Nos SolarSpeed font l'objet de tests approfondis en soufflerie et les résultats sont intégrés dans nos calculs. Nous pouvons ainsi vous présenter un dossier technique complet lors du développement de votre projet.

dimensions et angles

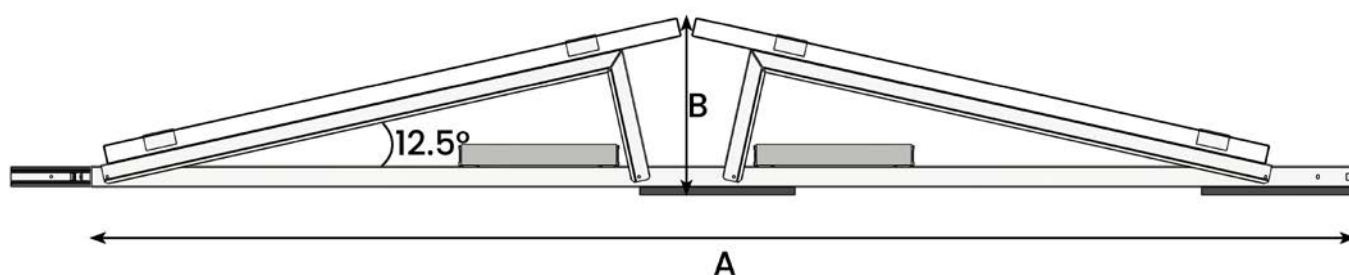

largeur du module	entraxe (A)	hauteur (B)
950 - 1055 MM	2300 MM	300 - 320 MM
1056 - 1100 MM	2350 MM	320 - 330 MM
1101 - 1140 MM	2450 MM	330 - 340 MM
1141 - 1250 MM	2600 MM	340 - 355 MM

D'autres entraxes sont disponibles sur demande.



**avasco
solar**



100% fabriqué en Belgique

Les produits SolarSpeed sont fabriqués à 100% sur notre site de production à Ypres, nous permettant de contrôler la qualité de nos produits sur l'ensemble du processus de production. En maîtrisant toute la chaîne de valeur nous pouvons répondre de manière très flexible à la demande du marché. L'ensemble de notre cahier des charges nous permet de répondre aux normes ISO 9001.



livraison sur site

Nous bénéficions également d'un espace de stockage sur notre site de production afin de pouvoir vous garantir un stock important disponible. Nos partenaires logistiques nous permettent de vous proposer une livraison en Europe (intercontinental sur demande).



Avasco Solar sa
Rodenbachstraat 53
8908 Vlamertinge - Belgique
T +32 (0)57 27 15 00
TVA BE 0721.474.320
info@avasco-solar.be
www.avasco-solar.be

**supports lestés
pour modules
photovoltaïques**